

# Laminat Paneele

# Laminat Paneele

Unser Laminatpaneel vereint Ästhetik und Funktionalität auf hervorragender Weise. Das Paneel ist mit einer realistischen Darstellung echter Rohmaterialien gestaltet, mit schönen Details und Nuancen, die jedem Raum Tiefe und Charakter verleihen.

Laminat ist bekannt für seine Haltbarkeit und ist daher eine ausgezeichnete Wahl für diejenigen, die minimalen Wartungsaufwand wünschen, ohne Kompromisse bei der Qualität einzugehen. Unser hochwertiges Laminat ist resistent gegen Fingerabdrücke und Schmutz.

Dieses Paneel ist ideal für diejenigen, die den authentischen Ausdruck eines Steinpaneels wünschen, aber zu einem erschwinglicheren Preis und mit deutlich geringeren Wartungsanforderungen. Laminatpaneele sind in verschiedenen Farben und Strukturen erhältlich, die es ermöglichen, eine persönliche und stilvolle Einrichtung zu schaffen.

## Mit unseren Laminatpaneelen erhalten Sie:

### Kreative Freiheit

Laminatpaneele bieten Ihnen unendliche Möglichkeiten, Ihren eigenen einzigartigen Ausdruck und Ihr Design zu gestalten.

### Exklusives Design

Ein exklusives Erscheinungsbild, das mit einem Fokus auf Ästhetik und Eleganz produziert wurde.

### Dänisches Handwerk

Produziert in Mitteljütland, was durch dänisches Design und Produktion einen hohen Qualitätsstandard gewährleistet.

### Die verantwortungsbewusste Wahl

Nach Ablauf ihrer Lebensdauer können die Paneele recycelt werden, was unser Engagement für verantwortungsbewusstes Design und Umweltbewusstsein unterstreicht.

## Funktionen:

- **Lokale Produktion**  
Alle Paneele werden in Dänemark hergestellt.
- **Attraktiver Quadratmeterpreis**  
Konkurrenzfähiger Preis pro Quadratmeter.
- **Schnelle Montage**  
Einfache und schnelle Montage.
- **Minimaler Werkzeugeinsatz**  
Erfordert nur wenige Werkzeuge für die Montage und Anpassung.
- **Leichtbauweise**  
Die Paneele haben ein geringes Gewicht, was die Handhabung vereinfacht.
- **Verschiedene Oberflächenoptionen**  
Möglichkeit für verschiedene Furnieroberflächen.
- **Reinigung**  
Unsere Paneele können leicht mit einem ausgewrungenen feuchten Tuch gereinigt werden.

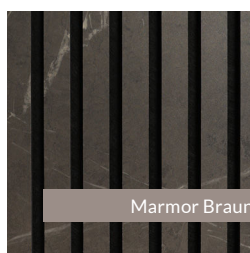
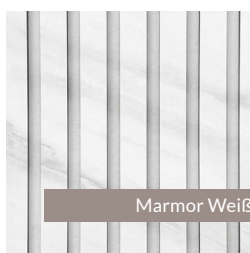
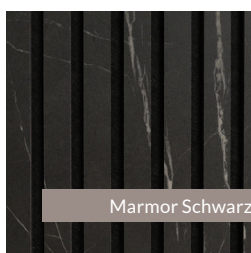

# Spezifikationen

 Furnier	 Kern	 Filz	 Abmessungen	 m <sup>2</sup>	 Gewicht
Marmor Schwarz			2400 x 600 x 20 mm 3000 x 600 x 20 mm	1,44 1,80	8,4 kg 10,5 kg
Marmor Weiß			2400 x 600 x 20 mm 3000 x 600 x 20 mm	1,44 1,80	8,4 kg 10,5 kg
Marmor Braun			2400 x 600 x 20 mm 3000 x 600 x 20 mm	1,44 1,80	8,4 kg 10,5 kg
Beton Grau			2400 x 600 x 20 mm 3000 x 600 x 20 mm	1,44 1,80	8,4 kg 10,5 kg

## Toleranzen

Toleranzen: +/- 1mm. Rechtwinkligkeit: Länge/Breite +/- 1mm. Gewicht +/- 10%.

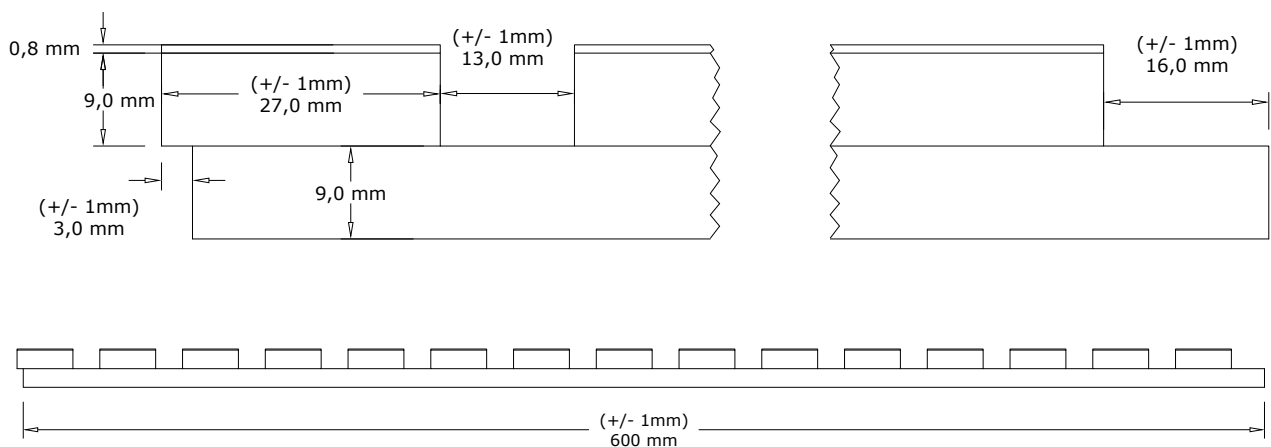
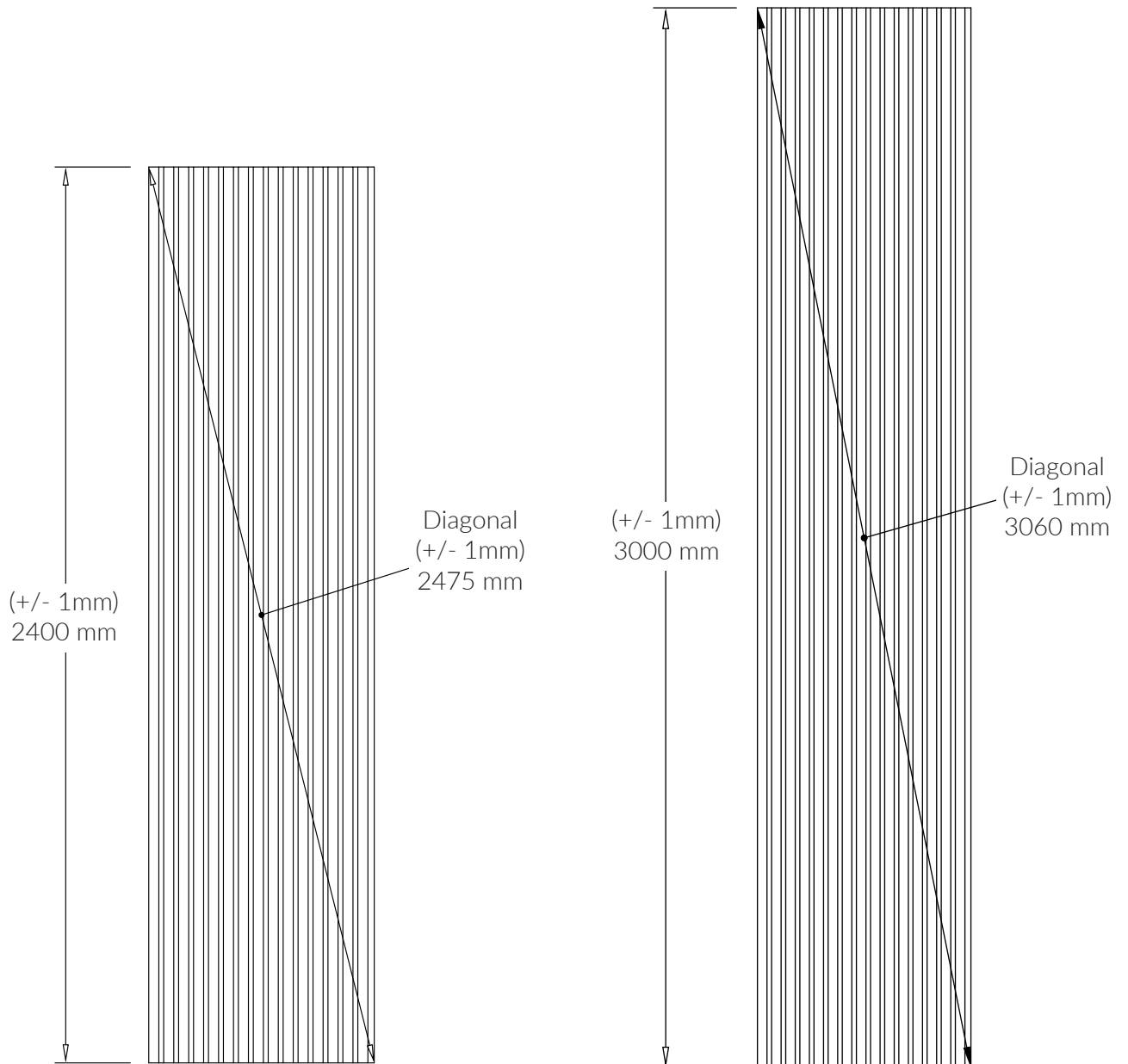

# Akustikmessungen

Schallprüfung gemäß DS/EN ISO 354:2003

## Schalltest mit 45 mm Luft hinter dem Panel

Testfläche: 10,8 m<sup>2</sup>  
 Raumvolumen: 215 m<sup>3</sup>  
 Raumbofläche: 305 m<sup>2</sup>

Frequency [Hz]	$\alpha_s$
100	0.09
125	0.22
160	0.30
200	0.53
250	0.56
315	0.87
400	0.99
500	0.97
630	0.97
800	1.02
1k	1.02
1.25k	0.91
1.6k	0.90
2k	0.87
2.5k	0.80
3.15k	0.81
4k	0.77
5k	0.71



Abbildung 1: Schalltest mit 45 mm luft hinter dem Paneel montiert. Geschlossener Rahmen um die Kante.

## Schalltest mit Montage direkt an der Wand

Testfläche: 10.8 m<sup>2</sup>  
 Raumvolumen: 215 m<sup>3</sup>  
 Raumbofläche: 305 m<sup>2</sup>

Frequency [Hz]	$\alpha_s$
100	0.02
125	0.02
160	0.02
200	0.05
250	0.05
315	0.11
400	0.16
500	0.26
630	0.32
800	0.46
1k	0.63
1.25k	0.78
1.6k	0.97
2k	1.11
2.5k	1.05
3.15k	0.88
4k	0.75
5k	0.68

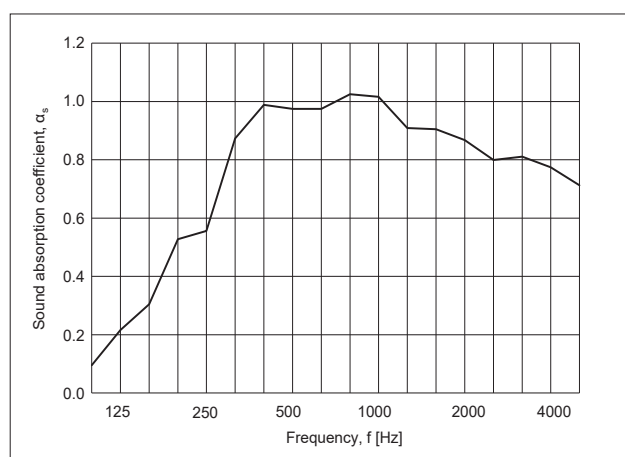

Abbildung 2: Der Schalltest zeigt die Montage direkt an der Wand.

### Test:

Formaldehydtest: Dänisches Technologisches Institut. Innenraumklimatest: Dänisches Technologisches Institut. Akustiktest: Dänisches Technologisches Institut

# Schnellanleitung zur montage

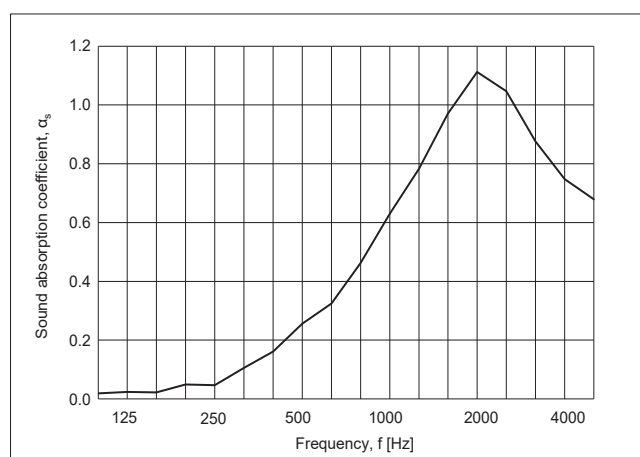
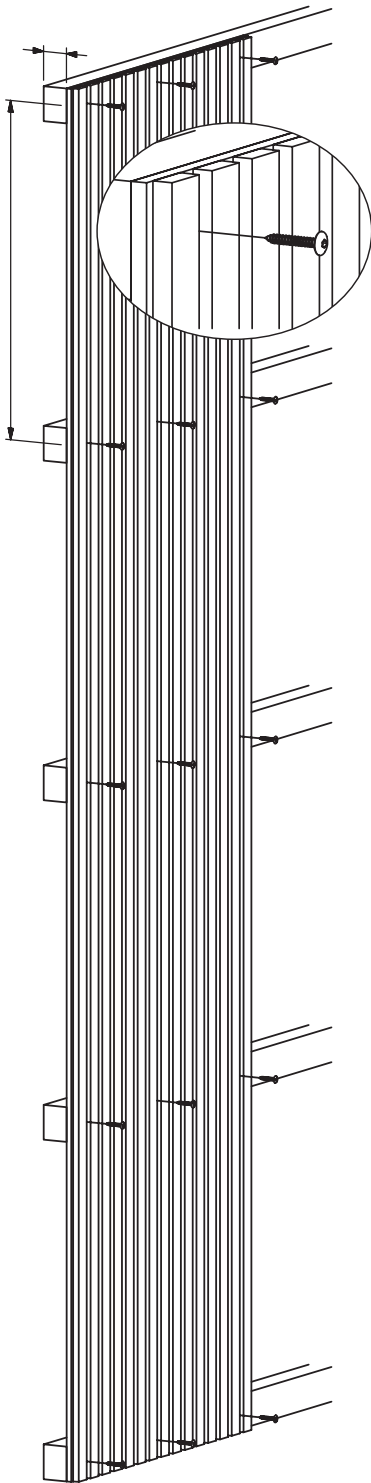

## Metode 1

### - Direkt an der Wand

**Montagekleber:** Tragen Sie den Kleber auf das Paneel auf und platzieren Sie es an der Wand. Achten Sie darauf, fest zu drücken.

**Schrauben:** Schrauben Sie das Paneel durch den Filz und in die Wand. Wir empfehlen die Verwendung von 4 Schrauben pro Paneel wie in der Zeichnung rechts dargestellt. Denken Sie daran, Rohdübel zu verwenden, wenn Ihr Wandart dies erfordert.

## Metode 2

### - Auf einer Lattenkonstruktion

Bauen Sie für eine optimale Schallabsorption eine Lattenkonstruktion mit 45 mm Latten an Ihrer Wand auf. Wir empfehlen einen gegenseitigen Abstand von 600 mm zwischen Ihren Latten. Legen Sie Mineralwolle zwischen die Latten. Die Paneele durch den Filz auf die Konstruktion schrauben.

#### Anpassung des Panels:

Wenn Sie die Paneele in Breite oder Länge anpassen müssen, empfehlen wir die Verwendung einer Tauchsäge oder Kreissäge für den Schnitt.

#### Alternative Montage:

Nagelpistole Taucher

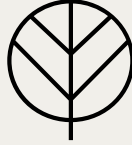

# FOG & VENØ A/S

Fog & Venø ist ein führender dänischer Hersteller von Akustik- und Dekorationspaneelen, sowohl mit als auch ohne akustische Eigenschaften. Diese Produkte werden mit einem Fokus auf dänisches Handwerk und einem ständigen Streben nach hoher Qualität entworfen und hergestellt. Die Paneele eignen sich zur Montage sowohl an Wänden als auch an Decken.

Fog & Venø unterhält eine strategische Partnerschaft mit weltweit führenden Materiallieferanten wie Holz furnier, Linoleum, Folie und Laminat, um sicherzustellen, dass alle Fog & Venø-Produkte einen hohen Standard und eine breite Palette an Möglichkeiten bieten. Dies führt dazu, dass in den Räumen ein konstanter Nachhall herrscht, und genau hier machen unsere Akustikpaneele einen großen Unterschied.

Unsere in Dänemark produzierten Akustikpaneele brechen den Schall und absorbieren die Schallwellen, so dass diese abklingen, wenn sie auf die Paneele treffen. Das bedeutet, dass die Schallwellen eliminiert werden und die Nachhallzeit verkürzt wird, was das Raumklima verbessert und das Wohlbefinden im Raum erhöht, unabhängig davon, ob es sich um private, geschäftliche oder öffentliche Gebäude handelt.

## Kontaktinformationen

Fog & Venø A/S  
Buntmagervej 5, DK-7490 Aulum  
Tel: (+45) 88 77 83 70  
hello@fog-veno.com  
[www.fog-veno.com](http://www.fog-veno.com)