

LUX Paneler

LUX Paneler

LUX paneler er dansk design med 40 mm brede lameller. Det unikke ved LUX-panelerne er den omviklede finér på lamellens tre sider, som giver dem et eksklusivt udseende. De brede lameller skaber et roligt og behageligt miljø i dit hjem eller på din arbejdsplads.

Da finéren er ægte træfinér, kan der forekomme nuanceforskelle. De lakerede lameller giver ikke kun et eksklusivt look, men gør dem også lettere at rengøre.

Vores LUX-paneler henvender sig til dem, der søger elegancen ved massivt træ til deres akustiske panelvægge. Ligesom vores standard akustikpaneler indeholder LUX-panelet en lydabsorberende filtdug lavet af PET-plast, som indeholder op til 50% genbrugte plastflasker. Det sikrer panelets akustiske funktionalitet og reducerer efterklang i dit hjem.

Med vores LUX paneler får du:

Kreativ frihed

LUX paneler giver dig uendelige muligheder for at skabe dit eget unikke udtryk og design.

Eksklusivt design

Et eksklusivt udseende, produceret med et fokus på æstetik og elegance.

Dansk håndværk

Produceret i Midtjylland, som sikrer høj kvalitetsstandard gennem dansk design og produktion.

Det ansvarlige valg

Efter endt levetid kan panelerne recirkuleres, hvilket understreger vores engagement i ansvarligt design og miljøbevidsthed.

Funktioner:

- **Lokal produktion**
Alle paneler er produceret i Danmark.
- **Attraktiv kvadratmeterpris**
Konkurrencedygtig pris pr. kvadratmeter.
- **Hurtig montering**
Nem og hurtig montage.
- **Minimalt brug af værktøj**
Kræver kun få værktøjer til montage og tilpasning.
- **Letvægtskonstruktion**
Panelerne har en lav vægt, hvilket forenkler håndteringen.
- **Varierede overflademuligheder**
Mulighed for forskellige finér overflader og kerne farver.
- **Oliering af finér**
Tilkøb af plejeolier til vedligeholdelse og toning af overfladefinéren.
- **Miljøcertificerede materialer**
FSC®-certificeret MDF og finér samt CARB2-godkendt MDF.
- **Rengøring**
Vores paneler kan let rengøres med en opvredet fugtig klud.



Disse paneler er lavet af FSC®-certificeret træ samt andre kontrolerede materialer.
FSC® C165957



Sorteres som genbrugstræ.

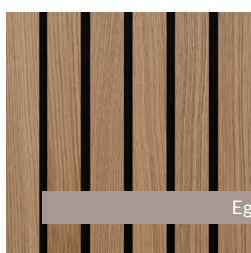

Eg



Hvid Eg

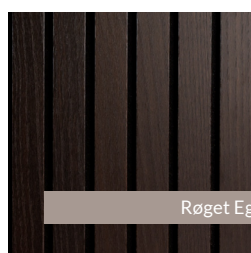

Røget Eg





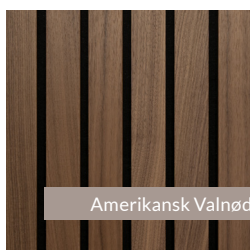





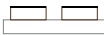







Ask



Amerikansk Valnød

Specifikationer

 Finér	 Kerne	 Filt	 Dimensioner	 m ²	 Vægt
Eg			2400 x 600 x 20 mm 3000 x 600 x 20 mm	1,44 1,80	11,4 kg 14,2 kg
Hvid Eg			2400 x 600 x 20 mm 3000 x 600 x 20 mm	1,44 1,80	11,4 kg 14,2 kg
Røget Eg			2400 x 600 x 20 mm 3000 x 600 x 20 mm	1,44 1,80	11,4 kg 14,2 kg
Ask			2400 x 600 x 20 mm 3000 x 600 x 20 mm	1,44 1,80	11,4 kg 14,2 kg
Amerikansk Valnød			2400 x 600 x 20 mm 3000 x 600 x 20 mm	1,44 1,80	11,4 kg 14,2 kg

Tolerancer

Tolerancer: +/- 1 mm. Vinkelrethed: Længde/bredde +/- 1 mm. Vægt +/- 10%

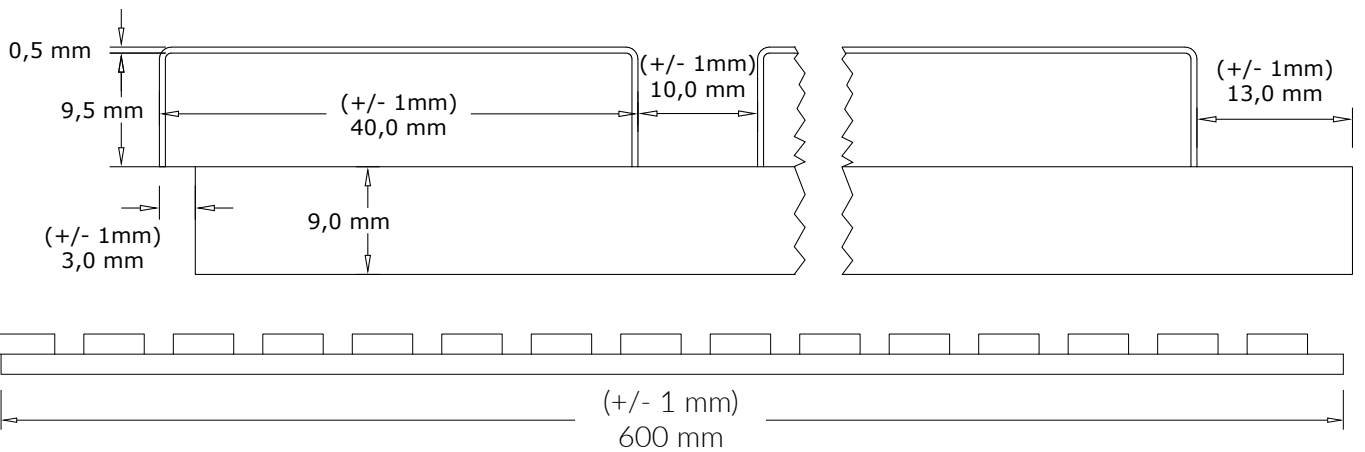
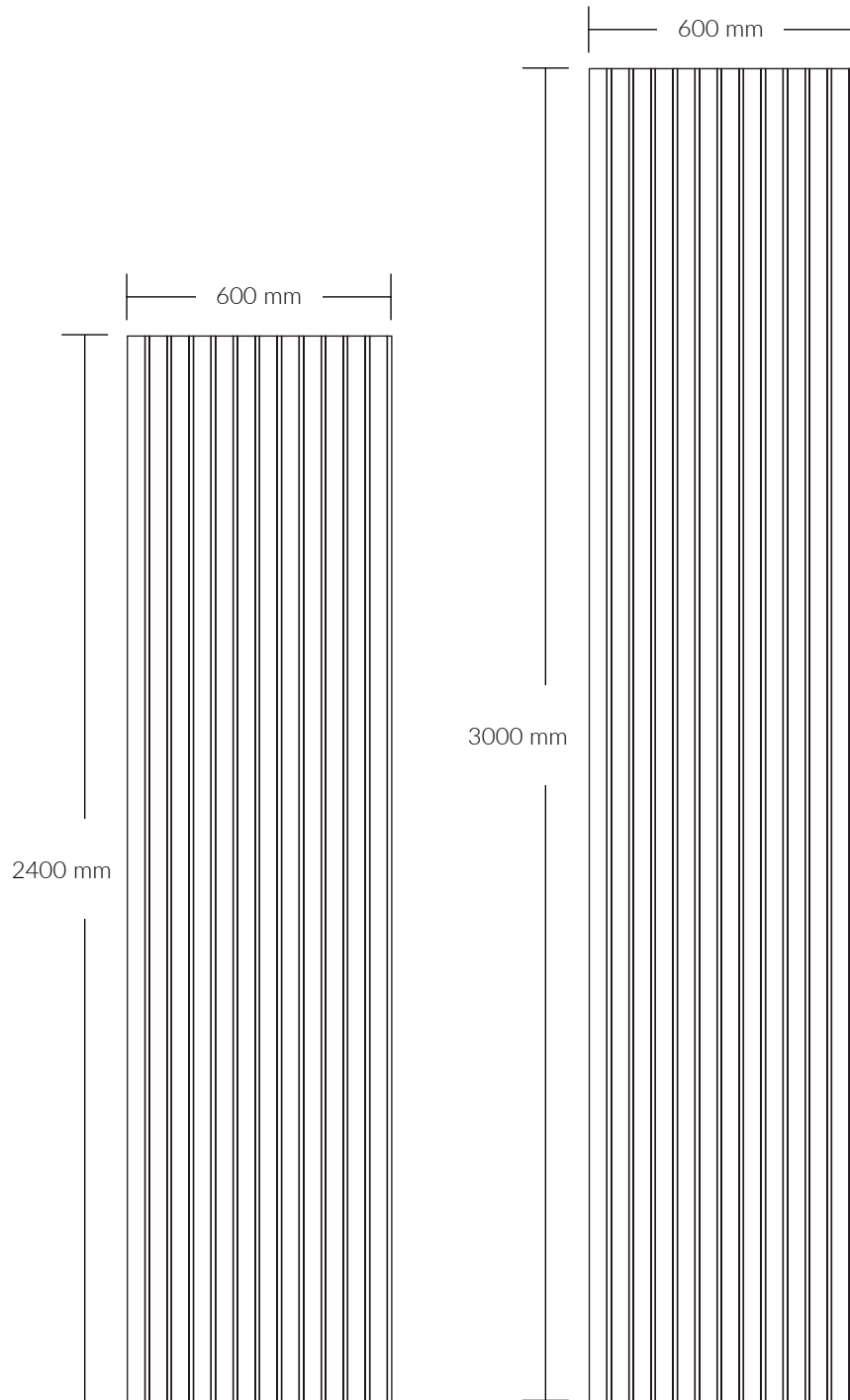

Akustikmålinger

Lydtest iht. DS/EN ISO 354:2003

Lydtest med 45 mm luft bag panelet

Test areal: 10,8 m²
 Rumvolumen: 215 m³
 Rumoverfladeareal: 305 m²

Frequency [Hz]	α_s
100	0.09
125	0.22
160	0.30
200	0.53
250	0.56
315	0.87
400	0.99
500	0.97
630	0.97
800	1.02
1k	1.02
1.25k	0.91
1.6k	0.90
2k	0.87
2.5k	0.80
3.15k	0.81
4k	0.77
5k	0.71

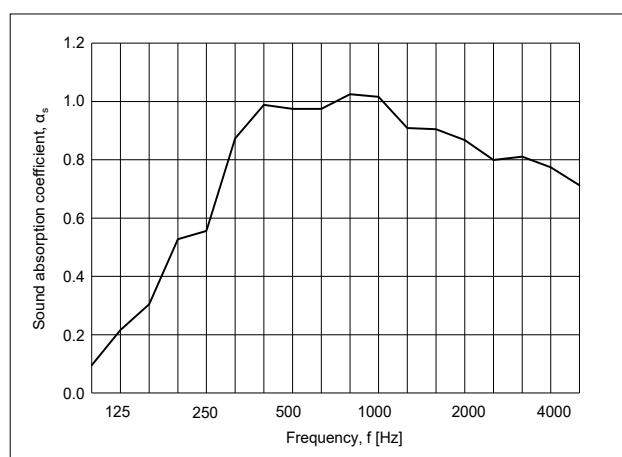

Figur 1: Lydtest monteret med 45 mm luft bag panelet. Lukket ramme omkring kant.

Lydtest med montage direkte på væggen

Test areal: 10,8 m²
 Rumvolumen: 215 m³
 Rumoverfladeareal: 305 m²

Frequency [Hz]	α_s
100	0.02
125	0.02
160	0.02
200	0.05
250	0.05
315	0.11
400	0.16
500	0.26
630	0.32
800	0.46
1k	0.63
1.25k	0.78
1.6k	0.97
2k	1.11
2.5k	1.05
3.15k	0.88
4k	0.75
5k	0.68

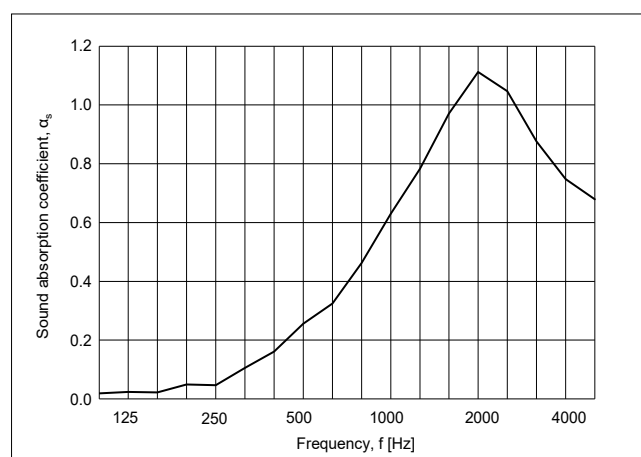

Figur 2: Lydtesten viser montage direkte på væggen.

Test:

Formaldehydetest: Dansk Teknologisk Institut
 Indeklimatest: Dansk Teknologisk Institut
 Akustiktest: Dansk Teknologisk Institut

Montagevejledning

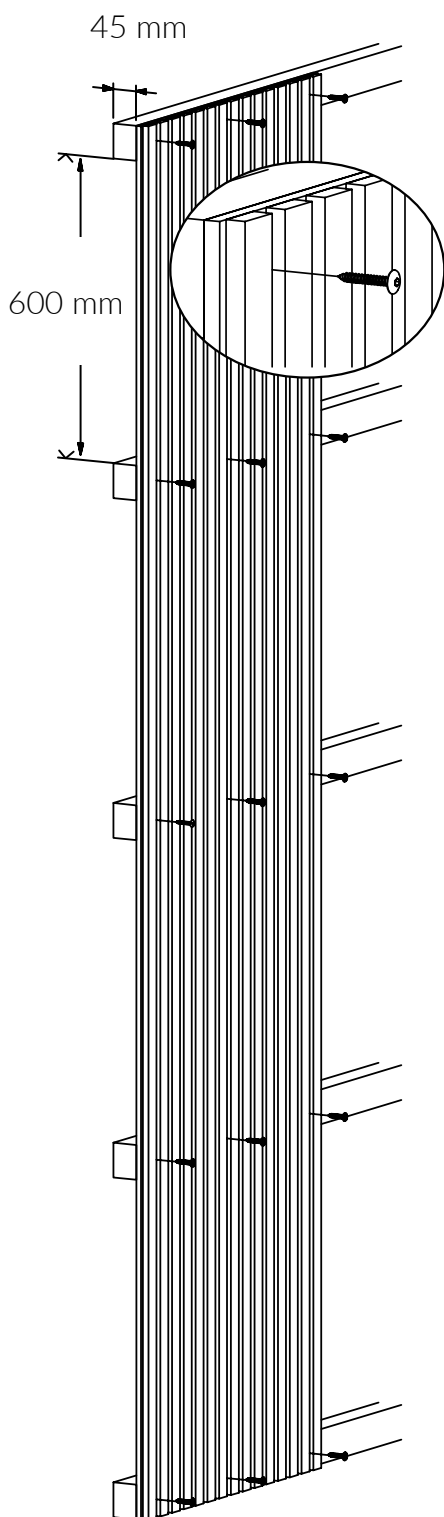

Metode 1

- Direkte på væggen

Monteringslim: Påfør limen på panelet og placer det mod væggen. Sørg for at trykke det fast.

Skruer: Skru panelet gennem filteren og ind i væggen. Vi anbefaler at bruge 4 skruer pr. panel. Husk at bruge rawplugs, hvis din vægtype kræver det.

Metode 2

- På en forskalling

For optimal lydabsorption skal du opsætte en forskalling med 45 mm reglar på din væg. Vi anbefaler en indbyrdes afstand på 600 mm mellem dine reglar. Indsæt mineraluld mellem reglarne. Skru panelet fast på forskallingen gennem filteren.

Tilpasning af panelet:

Hvis du har behov for at tilpasse panelerne i bredden eller længden, anbefaler vi at bruge en dyksav eller rundsav til skæringen.

Alternativ montage:

Sømpistol dykker

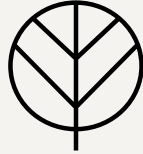

FOG & VENØ

Fog & Venø er en førende dansk producent af akustik- og udsmykningspaneler med og uden akustiske egenskaber. Disse produkter er designet og fremstillet med fokus på dansk håndværk og en konstant stræben efter høj kvalitet. Panelerne er velegnede til montering på både vægge og lofter.

Fog & Venø har et strategisk samarbejde med verdens førende leverandører af materialer såsom træfinér, linoleum, folie og laminat, hvilket sikrer, at alle Fog & Venø-produkter opretholder en høj standard og et bredt udvalg af muligheder. Det betyder, at der konstant er efterklang i rummet, og det er her, at vores akustikpaneler gør en stor forskel.

Vores danskproducerede akustikpaneler bryder lyden og absorberer lydbølgen, så den dør ud, når den rammer panelerne. Det betyder, at lydbølgen bliver elimineret og efterklangstiden bliver forkortet, hvilket vil forbedre indeklimaet og følelsen af velvære i rummet, uanset om det er privat, erhverv eller offentlige byggerier, vi taler om.

Kontaktinformation

Fog & Venø A/S
Buntmagervej 5, DK-7490 Aulum
Tlf: (+45) 88 77 83 70
hello@fog-veno.com
www.fog-veno.com