

Panele Foliowane



Panele Foliowane

Jeśli chcesz ozdobić swoje ściany pięknymi, stonowanymi kolorami, które pasują do najnowszych trendów projektowych, foliowane panele od Fog & Venø to idealne rozwiązanie dla Ciebie.

Te kolorowe panele są idealnym dodatkiem do każdego nowoczesnego domu, dodającym uroku dużym, otwartym przestrzeniom, jednocześnie zachowującym stylowy wygląd dzięki czystym liniom i nordyckiemu designowi.

Nasze foliowane panele akustyczne są dostępne w szerokiej gamie kolorów i stylów. To, co wyróżnia te panele, to folia owinięta wokół listew, nadająca im solidny i minimalistyczny wygląd. Foliowane panele pasują do każdego stylu wnętrza.

Panele te są łatwe w utrzymaniu, ponieważ nie wymagają wykończenia i można je łatwo wyczyścić lekko wilgotną szmatką.

Z naszymi foliowanymi panelami otrzymasz:

Kreatywną swobodę

Foliowane panele oferują nieskończone możliwości tworzenia własnej, unikalnej ekspresji i designu.

Ekskluzywny design

Ekskluzywny wygląd, zaprojektowany z naciskiem na estetykę i elegancję.

Duńskie rzemiosło

Produkowane w Środkowej Jutlandii, co zapewnia wysoki standard jakości dzięki duńskiemu projektowi i produkcji.

Odpowiedzialny wybór

Po zakończeniu cyklu życia płyty mogą być poddane recyklingowi, co podkreśla nasze zaangażowanie w odpowiedzialne projektowanie i świadomość ekologiczną.

Funkcje:

- **Lokalna produkcja**
Wszystkie panele są produkowane w Danii.
- **Atrakcyjna cena za metr kwadratowy**
Konkurencyjna cena za metr kwadratowy.
- **Szybki montaż**
Łatwa i szybka instalacja.
- **Minimalne użycie narzędzi**
Wymaga tylko kilku narzędzi do montażu i dopasowania.
- **Konstrukcja lekka**
Panele mają niską wagę, co ułatwia ich obsługę.
- **Różnorodne opcje powierzchni**
Możliwość wyboru różnych fornirów i kolorów rdzenia.
- **Łatwe utrzymanie**
Folia owinięta wokół listew sprawia, że panele są łatwe w utrzymaniu.
- **Materiały certyfikowane pod kątem ekologii**
MDF certyfikowany przez FSC® i zatwierdzony przez CARB2.
- **Czyszczenie**
Nasze panele można łatwo czyścić za pomocą wilgotnej ściereczki.









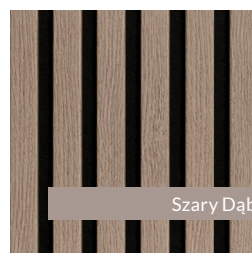
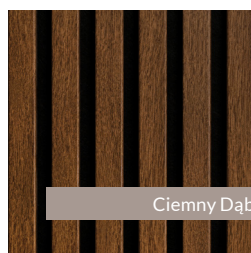
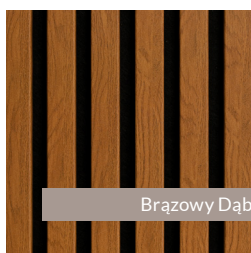
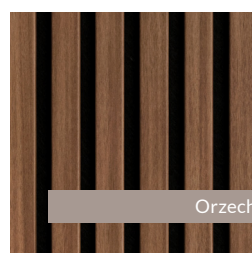
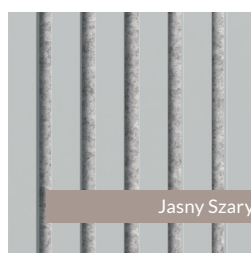
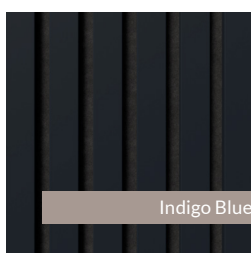
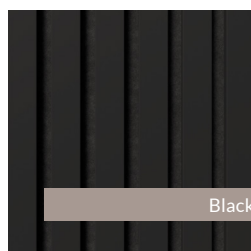
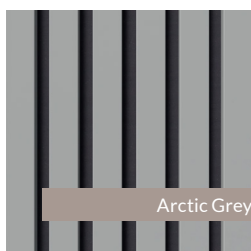



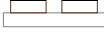



















Te panele są wykonane z drewna i forniru certyfikowanego przez FSC® oraz innych materiałów kontrolowanych.
FSC® C165957



Sortowane jako drewno do recyklingu



Specyfikacje

 Foliowany	 Rdzeń	 Filtr	 Wymiary	 m ²	 Waga
Arctic Grey			2400 x 600 x 20 mm 3000 x 600 x 20 mm	1,44 1,80	9,7 kg 12,1 kg
White			2400 x 600 x 20 mm 3000 x 600 x 20 mm	1,44 1,80	9,7 kg 12,1 kg
Black			2400 x 600 x 20 mm 3000 x 600 x 20 mm	1,44 1,80	9,7 kg 12,1 kg
Concrete Grey			2400 x 600 x 20 mm 3000 x 600 x 20 mm	1,44 1,80	9,7 kg 12,1 kg
Indigo Blue			2400 x 600 x 20 mm 3000 x 600 x 20 mm	1,44 1,80	9,7 kg 12,1 kg
Jasny Szary			2400 x 600 x 20 mm 3000 x 600 x 20 mm	1,44 1,80	9,7 kg 12,1 kg
Piaskowy Szary			2400 x 600 x 20 mm 3000 x 600 x 20 mm	1,44 1,80	9,7 kg 12,1 kg
Orzech			2400 x 600 x 20 mm 3000 x 600 x 20 mm	1,44 1,80	9,7 kg 12,1 kg
Brązowy Dąb			2400 x 600 x 20 mm 3000 x 600 x 20 mm	1,44 1,80	9,7 kg 12,1 kg
Ciemny Dąb			2400 x 600 x 20 mm 3000 x 600 x 20 mm	1,44 1,80	9,7 kg 12,1 kg
Jasny Dąb			2400 x 600 x 20 mm 3000 x 600 x 20 mm	1,44 1,80	9,7 kg 12,1 kg
Szary Dąb			2400 x 600 x 20 mm 3000 x 600 x 20 mm	1,44 1,80	9,7 kg 12,1 kg

Tolerancje

Tolerancje: +/- 1mm. Prostokątność: Długość/szerokość +/- 1mm. Waga +/- 10%

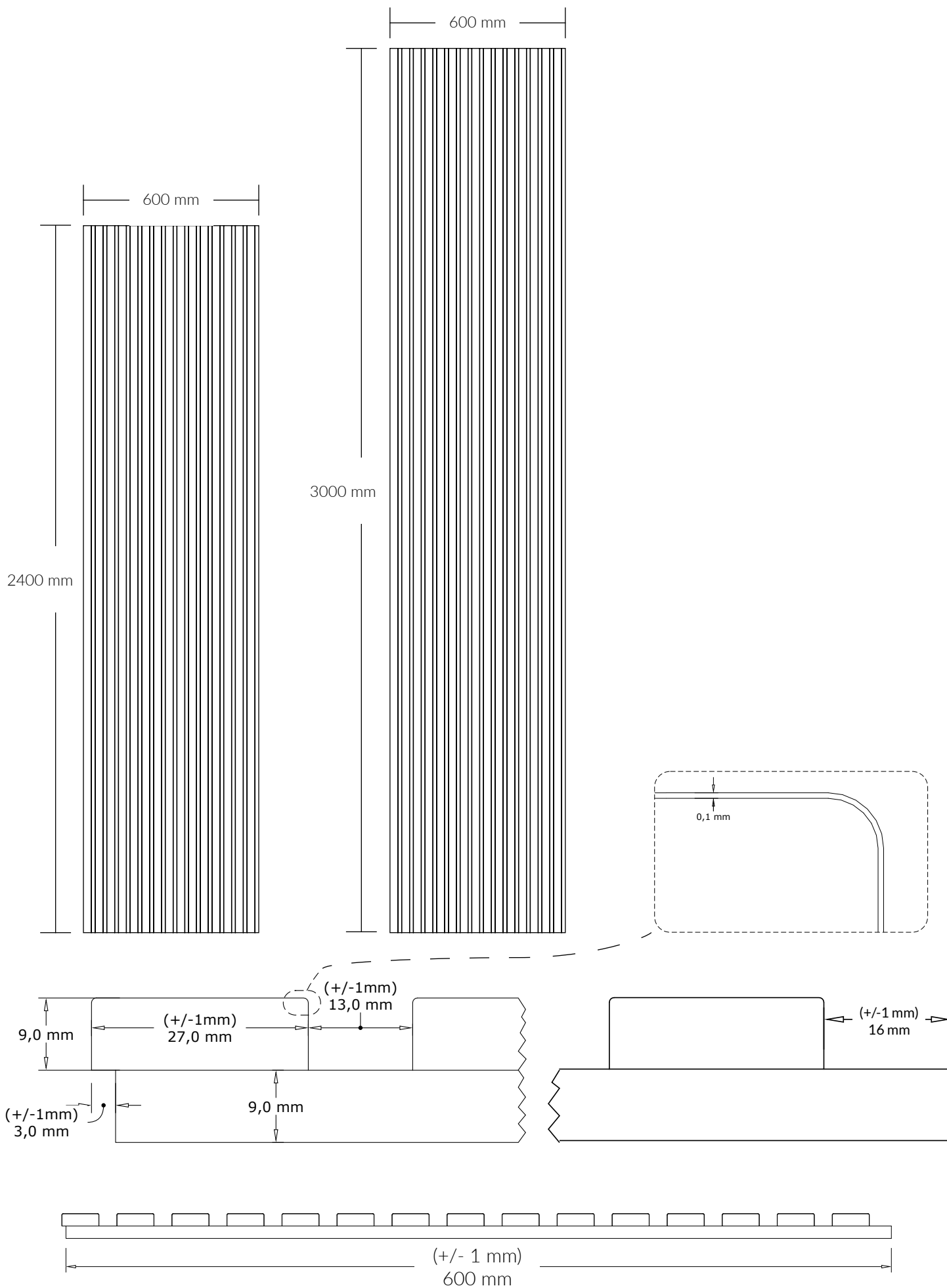

Pomiary akustyczne

Test dźwięku zgodnie z normą DS/EN ISO 354:2003

Test dźwięku z 45mm powietrza za panelem

Powierzchnia testowa: 10,8 m²
 Objętość pomieszczenia: 215 m³
 Powierzchnia powierzchni pomieszczenia: 305 m²

Frequency [Hz]	α_s
100	0.09
125	0.22
160	0.30
200	0.53
250	0.56
315	0.87
400	0.99
500	0.97
630	0.97
800	1.02
1k	1.02
1.25k	0.91
1.6k	0.90
2k	0.87
2.5k	0.80
3.15k	0.81
4k	0.77
5k	0.71



Figura 1: Test dźwięku zamontowany z 45mm powietrza za panelem. Zamknięta rama wokół krawędzi.

Test dźwięku z montażem bezpośrednio na ścianie

Powierzchnia testowa: 10,8 m²
 Objętość pomieszczenia: 215 m³
 Powierzchnia powierzchni pomieszczenia: 305 m²

Frequency [Hz]	α_s
100	0.02
125	0.02
160	0.02
200	0.05
250	0.05
315	0.11
400	0.16
500	0.26
630	0.32
800	0.46
1k	0.63
1.25k	0.78
1.6k	0.97
2k	1.11
2.5k	1.05
3.15k	0.88
4k	0.75
5k	0.68

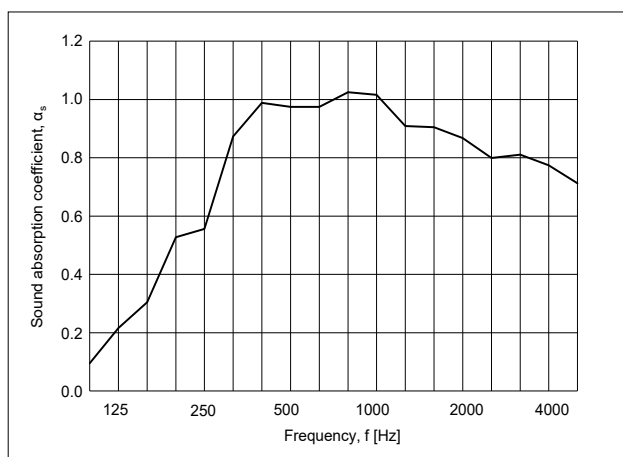

Figura 2: Test dźwięku pokazuje montaż bezpośrednio na ścianie.

Testy:

Test formaldehydu: Dansk Teknologisk Institut
 Test klimatyczny: Dansk Teknologisk Institut
 Test akustyczny: Dansk Teknologisk Institut

Instrukcja montażu

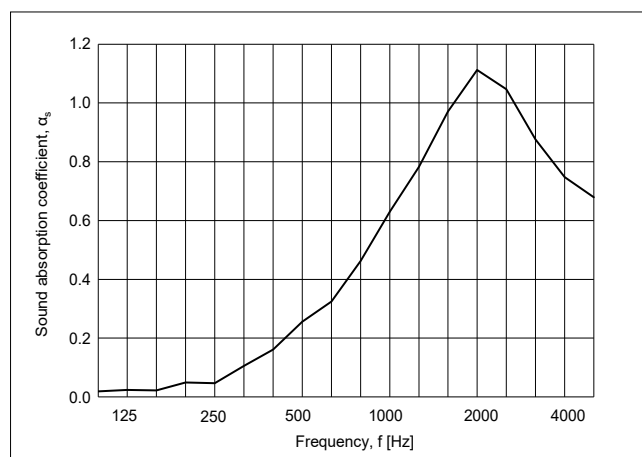
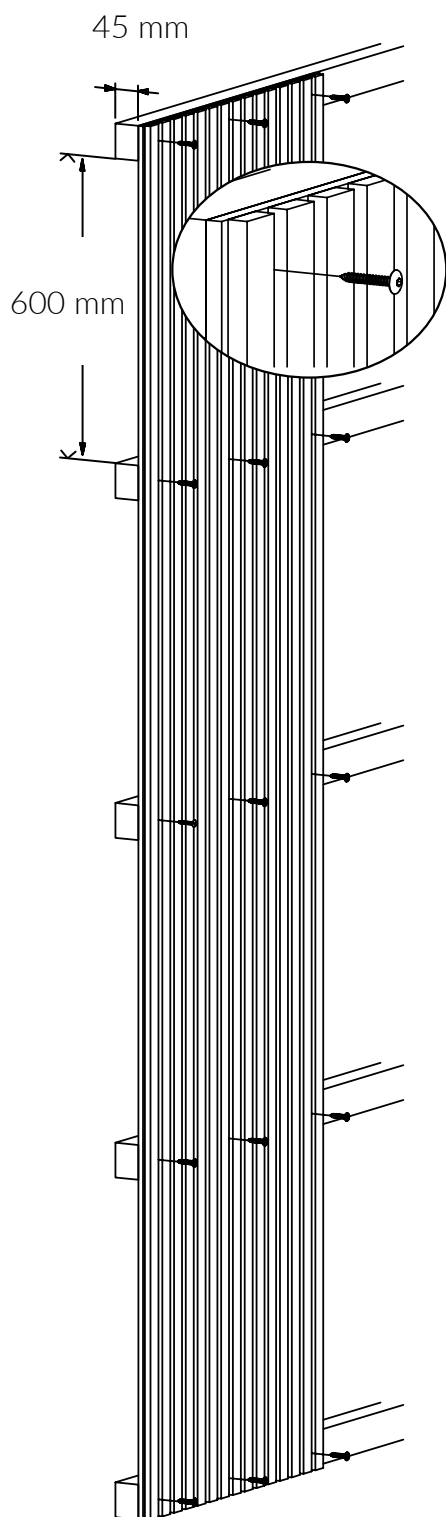

Metoda 1

- Bezpośrednio na ścianie

Klej montażowy: Nałóż klej na panel i umieść go na ścianie. Upewnij się, że jest dobrze dociskany.

Śruby: Przyskręć panel przez filtr i w ścianę. Zalecamy użycie 4 śrub na panel. Pamiętaj, aby użyć kołków rozporowych, jeśli twoja ściana ich wymaga.

Metoda 2

- Na ruszcie

Dla optymalnej absorpcji dźwięku zalecamy ustawienie rusztowania z cienkimi listwami o szerokości 45 mm na twojej ścianie. Zalecamy odstęp między listwami wynoszący 600 mm. Umieść wełnę mineralną między listwami. Przyskręć panel do rusztowania przez filtr.

Dostosowanie panelu:

Jeśli potrzebujesz dostosować panele pod względem szerokości lub długości, zalecamy użycie piły tarczowej lub pilarki do cięcia.

Alternatywny montaż:

Pistolet do gwoździ zanurkowych

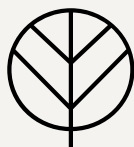

FOG & VENØ A/S

Fog & Venø jest wiodącym duńskim producentem paneli akustycznych i dekoracyjnych, zarówno z właściwościami akustycznymi, jak i bez nich. Produkty te są projektowane i produkowane z naciskiem na duńskie rzemiosło oraz ciągłe dążenie do wysokiej jakości. Panele te są odpowiednie do montażu zarówno na ścianach, jak i sufitach.

Fog & Venø ma strategiczną współpracę z wiodącymi światowymi dostawcami materiałów, takimi jak forniry drewniane, linoleum, folie i laminaty, co zapewnia, że wszystkie produkty Fog & Venø utrzymują wysoki standard i szeroki zakres możliwości. Oznacza to, że w pomieszczeniu stale występuje dźwięk powrotny, a tutaj nasze panele akustyczne robią dużą różnicę.

Nasze panele akustyczne produkowane w Danii rozpraszają dźwięk i absorbują falę dźwiękową, aby wygasła, gdy uderza w panele. Oznacza to eliminację fali dźwiękowej i skrócenie czasu poklasku, co poprawi klimat wewnętrzny i uczucie komfortu w pomieszczeniu, bez względu na to, czy mówimy o pomieszczeniach prywatnych, komercyjnych czy publicznych.

Informacje kontaktowe:

Fog & Venø A/S
Buntmagervej 5, DK-7490 Aulum
Tel: (+45) 88 77 83 70
hello@fog-veno.com
www.fog-veno.com