

Panele Drewniane



Panele Drewniane

Panele drewniane Fog & Venø są zaprojektowane, aby tworzyć zrównoważoną i przyjemną atmosferę w Twoich wnętrzach, poprawiając zarówno akustykę, jak i klimat wewnętrzny. Panele te wykonane są z prawdziwego forniru drewnianego z certyfikatem FSC®, co gwarantuje nie tylko naturalny i elegancki wygląd, ale również pochodzi z lasów zarządzanych w sposób odpowiedzialny. Dzięki naciskowi na odpowiedzialność na każdym etapie produkcji, panele drewniane Fog & Venø są świadomym wyborem dla konsumenta dbającego o środowisko.

Dzięki czystemu i nowoczesnemu duńskiemu designowi, panele łączą estetykę z funkcjonalnością, dodając stylowe wykończenie każdemu pomieszczeniu. Dzięki różnym wariantom możesz wybrać dokładnie taki panel, który spełnia Twoje preferencje projektowe.

Z naszymi panelami drewnianymi otrzymujesz:

Kreatywną swobodę

Panele drewniane oferują nieskończone możliwości stworzenia unikalnego wyrazu i designu.

Ekskluzywny design

Ekskluzywny wygląd, zaprojektowany z naciskiem na estetykę i elegancję.

Duńskie rzemiosło

Produkowane w Środkowej Jutlandii, co zapewnia wysoki standard jakości dzięki duńskiemu projektowi i produkcji.

Odpowiedzialny wybór

Po zakończeniu cyklu życia płyty mogą być poddane recyklingowi, co podkreśla nasze zaangażowanie w odpowiedzialne projektowanie i świadomość ekologiczną.



Sortowane jako drewno do recyklingu

Funkcje:

- **Lokalna produkcja**
Wszystkie panele są produkowane w Danii.
- **Atrakcyjna cena za metr kwadratowy**
Konkurencyjna cena za metr kwadratowy.
- **Szybki montaż**
Łatwa i szybka instalacja.
- **Minimalne użycie narzędzi**
Wymaga tylko kilku narzędzi do montażu i dopasowania.
- **Konstrukcja lekka**
Panele mają niską wagę, co ułatwia ich obsługę.
- **Różnorodne opcje powierzchni**
Możliwość wyboru różnych fornirów i kolorów rdzenia.
- **Olejowanie forniru**
Możliwość dokupienia olejów pielęgnacyjnych do konserwacji i tonowania powierzchni forniru.
- **Materiały certyfikowane pod kątem ekologii**
Fornir i MDF certyfikowane przez FSC® oraz MDF zatwierdzony przez CARB2.
- **Czyszczenie**
Nasze panele można łatwo czyścić za pomocą wilgotnej ściereczki.



Te panele są wykonane z drewna i forniru certyfikowanego przez FSC® oraz innych materiałów kontrolowanych. FSC® C165957



Panele drewniane z czarnym rdzeniem są certyfikowane oznaczeniem Nordic Swan Ecolabel.



Orzech Amerykański



Jesion

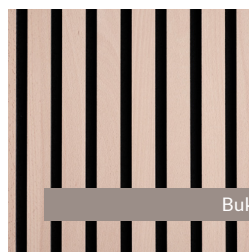

Buk

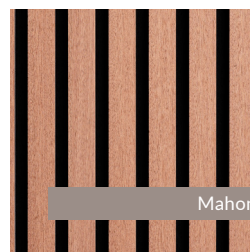

Mahoń



Dąb

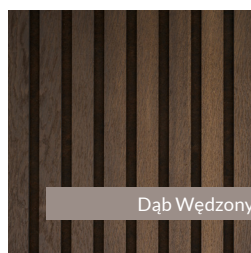

Dąb Wędzony











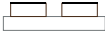











Dąb Rustykalny



Szary Dąb Rustykalny

Specyfikacje

 Forniru	 Rdzeń	 Filtr	 Wymiary	 m ²	 Waga
Orzech Amerykański			1200 x 600 x 20 mm	0,72	4,9 kg
			2400 x 600 x 20 mm	1,44	9,7 kg
			2700 x 600 x 20 mm	1,62	10,9 kg
			3000 x 600 x 20 mm	1,80	12,1 kg
			3600 x 600 x 20 mm	2,16	14,6 kg
Jesion			1200 x 600 x 20 mm	0,72	4,9 kg
			2400 x 600 x 20 mm	1,44	9,7 kg
			2700 x 600 x 20 mm	1,62	10,9 kg
			3000 x 600 x 20 mm	1,80	12,1 kg
			3600 x 600 x 20 mm	2,16	14,6 kg
Buk			1200 x 600 x 20 mm	0,72	4,9 kg
			2400 x 600 x 20 mm	1,44	9,7 kg
			2700 x 600 x 20 mm	1,62	10,9 kg
			3000 x 600 x 20 mm	1,80	12,1 kg
Mahoń			1200 x 600 x 20 mm	0,72	4,9 kg
			2400 x 600 x 20 mm	1,44	9,7 kg
			2700 x 600 x 20 mm	1,62	10,9 kg
			3000 x 600 x 20 mm	1,80	12,1 kg
Dąb			1200 x 600 x 20 mm	0,72	4,9 kg
			2400 x 600 x 20 mm	1,44	9,7 kg
			2700 x 600 x 20 mm	1,62	10,9 kg
			3000 x 600 x 20 mm	1,80	12,1 kg
			3600 x 600 x 20 mm	2,16	14,6 kg
Dąb Wędzony			1200 x 600 x 20 mm	0,72	4,9 kg
			2400 x 600 x 20 mm	1,44	9,7 kg
			2700 x 600 x 20 mm	1,62	10,9 kg
			3000 x 600 x 20 mm	1,80	12,1 kg
Dąb Rustykalny			1200 x 600 x 20 mm	0,72	4,9 kg
			2400 x 600 x 20 mm	1,44	9,7 kg
			2700 x 600 x 20 mm	1,62	10,9 kg
			3000 x 600 x 20 mm	1,80	12,1 kg
Szary Dąb Rustykalny			1200 x 600 x 20 mm	0,72	4,9 kg
			2400 x 600 x 20 mm	1,44	9,7 kg
			2700 x 600 x 20 mm	1,62	10,9 kg
			3000 x 600 x 20 mm	1,80	12,1 kg

Tolerancje

Tolerancje: +/- 1mm. Prostokątność: Długość/szerokość +/- 1mm. Waga +/- 10%

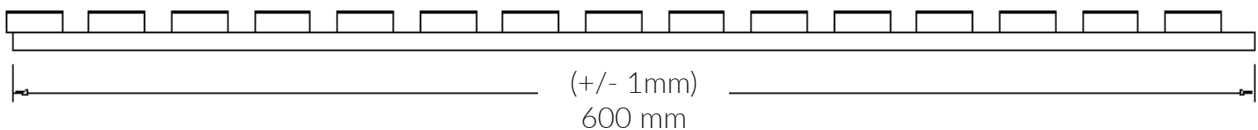
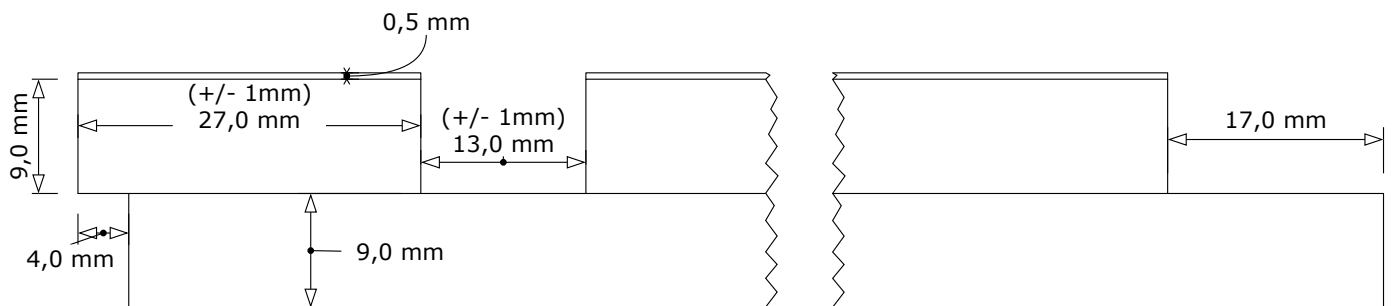
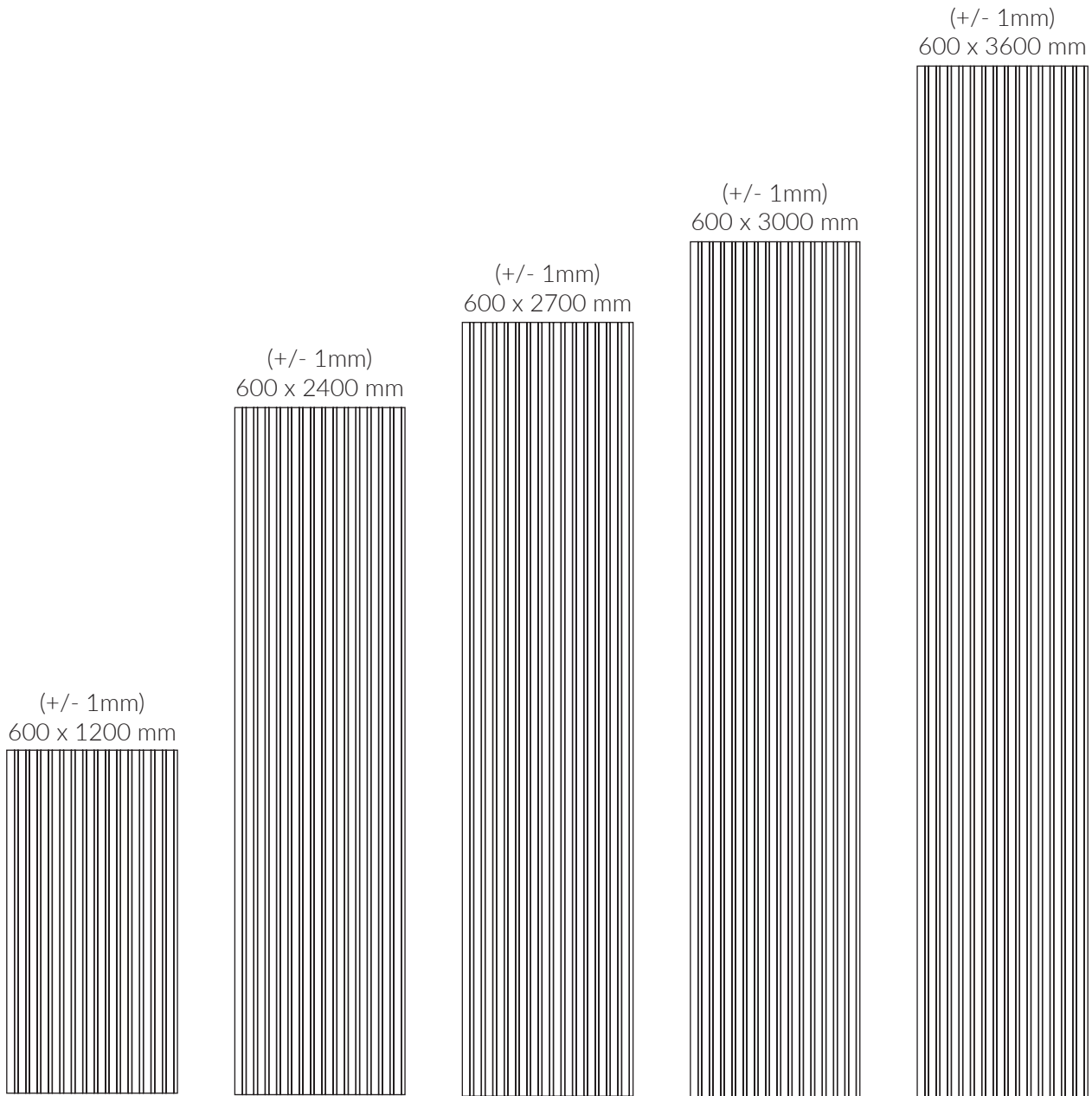

Pomiary akustyczne

Test dźwięku zgodnie z normą DS/EN ISO 354:2003

Test dźwięku z 45mm powietrza za panelem

Powierzchnia testowa: 10,8 m²
 Objętość pomieszczenia: 215 m³
 Powierzchnia powierzchni pomieszczenia: 305 m²

Frequency [Hz]	α_s
100	0.09
125	0.22
160	0.30
200	0.53
250	0.56
315	0.87
400	0.99
500	0.97
630	0.97
800	1.02
1k	1.02
1.25k	0.91
1.6k	0.90
2k	0.87
2.5k	0.80
3.15k	0.81
4k	0.77
5k	0.71



Figura 1: Test dźwięku zamontowany z 45mm powietrza za panelem. Zamknięta rama wokół krawędzi.

Test dźwięku z montażem bezpośrednio na ścianie

Powierzchnia testowa: 10,8 m²
 Objętość pomieszczenia: 215 m³
 Powierzchnia powierzchni pomieszczenia: 305 m²

Frequency [Hz]	α_s
100	0.02
125	0.02
160	0.02
200	0.05
250	0.05
315	0.11
400	0.16
500	0.26
630	0.32
800	0.46
1k	0.63
1.25k	0.78
1.6k	0.97
2k	1.11
2.5k	1.05
3.15k	0.88
4k	0.75
5k	0.68

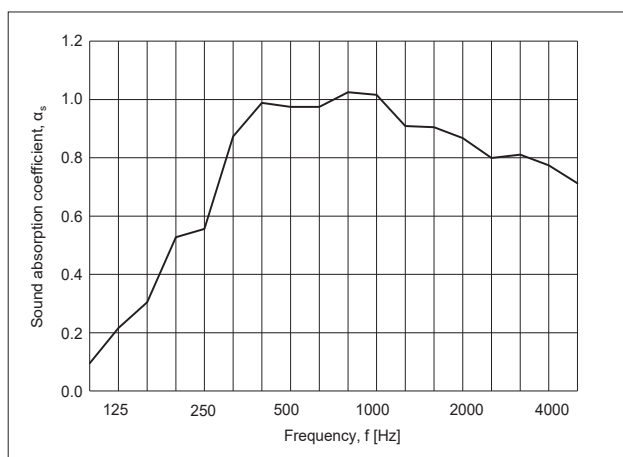

Figura 2: Test dźwięku pokazuje montaż bezpośrednio na ścianie.

Testy:

Test formaldehydu: Dansk Teknologisk Institut
 Test klimatyczny: Dansk Teknologisk Institut
 Test akustyczny: Dansk Teknologisk Institut

Instrukcja montażu

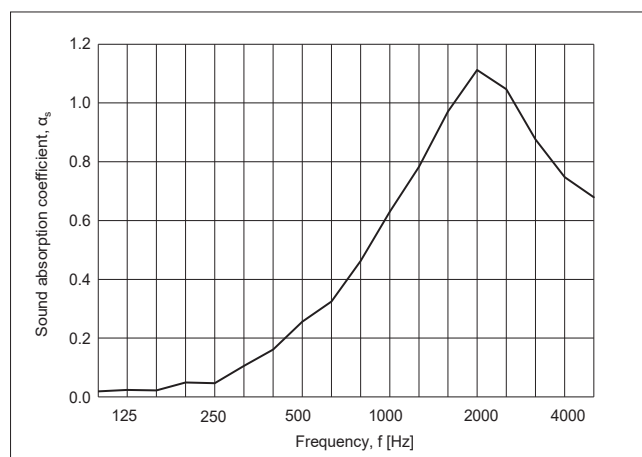
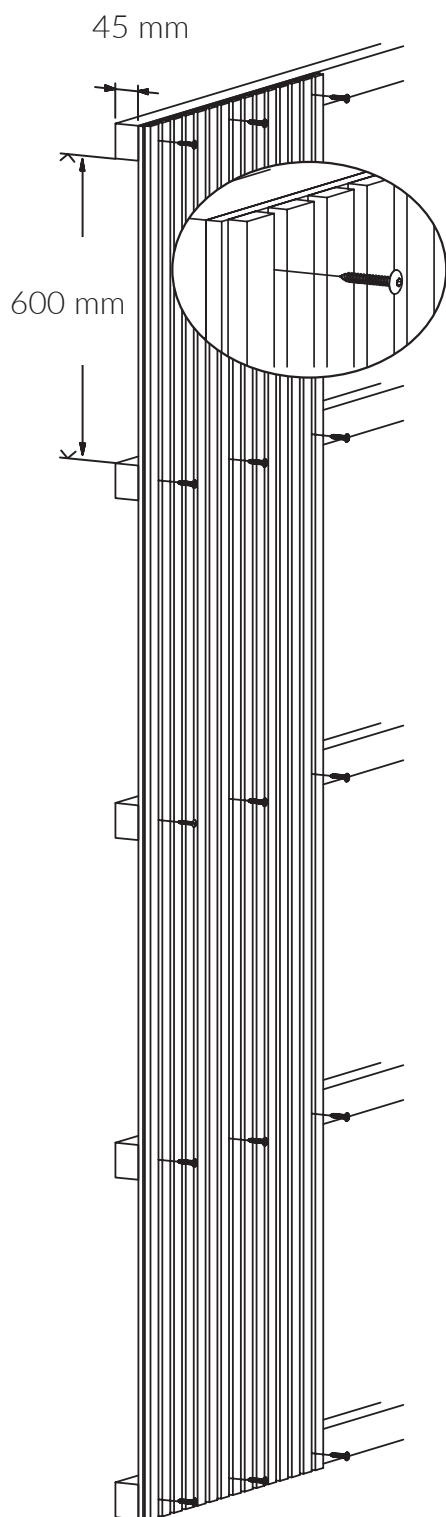

Metoda 1

- Bezpośrednio na ścianie

Klej montażowy: Nałóż klej na panel i umieść go na ścianie. Upewnij się, że jest dobrze dociskany.

Śruby: Przyskręć panel przez filtr i w ścianę. Zalecamy użycie 4 śrub na panel. Pamiętaj, aby użyć kołków rozporowych, jeśli twoja ściana ich wymaga.

Metoda 2

- Na ruszcie

Dla optymalnej absorpcji dźwięku zalecamy ustawienie rusztowania z cienkimi listwami o szerokości 45 mm na twojej ścianie. Zalecamy odstęp między listwami wynoszący 600 mm. Umieść wełnę mineralną między listwami. Przyskręć panel do rusztowania przez filtr.

Dostosowanie panelu:

Jeśli potrzebujesz dostosować panele pod względem szerokości lub długości, zalecamy użycie piły tarczowej lub pilarki do cięcia.

Alternatywny montaż:

Pistolet do gwoździ zanurkowych

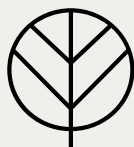

FOG & VENØ A/S

Fog & Venø jest wiodącym duńskim producentem paneli akustycznych i dekoracyjnych, zarówno z właściwościami akustycznymi, jak i bez nich. Produkty te są projektowane i produkowane z naciskiem na duńskie rzemiosło oraz ciągłe dążenie do wysokiej jakości. Panele te są odpowiednie do montażu zarówno na ścianach, jak i sufitach.

Fog & Venø ma strategiczną współpracę z wiodącymi światowymi dostawcami materiałów, takimi jak forniry drewniane, linoleum, folie i laminaty, co zapewnia, że wszystkie produkty Fog & Venø utrzymują wysoki standard i szeroki zakres możliwości. Oznacza to, że w pomieszczeniu stale występuje dźwięk powrotny, a tutaj nasze panele akustyczne robią dużą różnicę.

Nasze panele akustyczne produkowane w Danii rozpraszają dźwięk i absorbują falę dźwiękową, aby wygasła, gdy uderza w panele. Oznacza to eliminację fali dźwiękowej i skrócenie czasu poklasku, co poprawi klimat wewnętrzny i uczucie komfortu w pomieszczeniu, bez względu na to, czy mówimy o pomieszczeniach prywatnych, komercyjnych czy publicznych.

Informacje kontaktowe:

Fog & Venø A/S
Buntmagervej 5, DK-7490 Aulum
Tel: (+45) 88 77 83 70
hello@fog-veno.com
www.fog-veno.com